



AYUNTAMIENTO DE
San Sebastián
de los Reyes

MEMORIA TECNICA PARA LA EJECUCIÓN DE LOS
TRABAJOS DE REPOSICIÓN DE ARBOLADO EN
LAS CALLES DEL BARRIO TEMPRANALES

C.I.F.: P-2813400-E

11 DE OCTUBRE DE 2016



DOCUMENTO 1
MEMORIA Y ANEXOS

INDICE. MEMORIA Y ANEXOS.

1	OBJETIVO DE LOS TRABAJOS	1
2	JUSTIFICACIÓN.....	2
3	DESCRIPCIÓN DE LOS TRABAJOS	2
4	DURACIÓN DE LOS TRABAJOS.....	1
	ANEXOS	1
	ANEXO 1 PLANIFICACIÓN	1

1 OBJETIVO DE LOS TRABAJOS

El principal objetivo de la actuación es ejecutar los trabajos de reposición de árboles en las calles del Barrio de Tempranales.



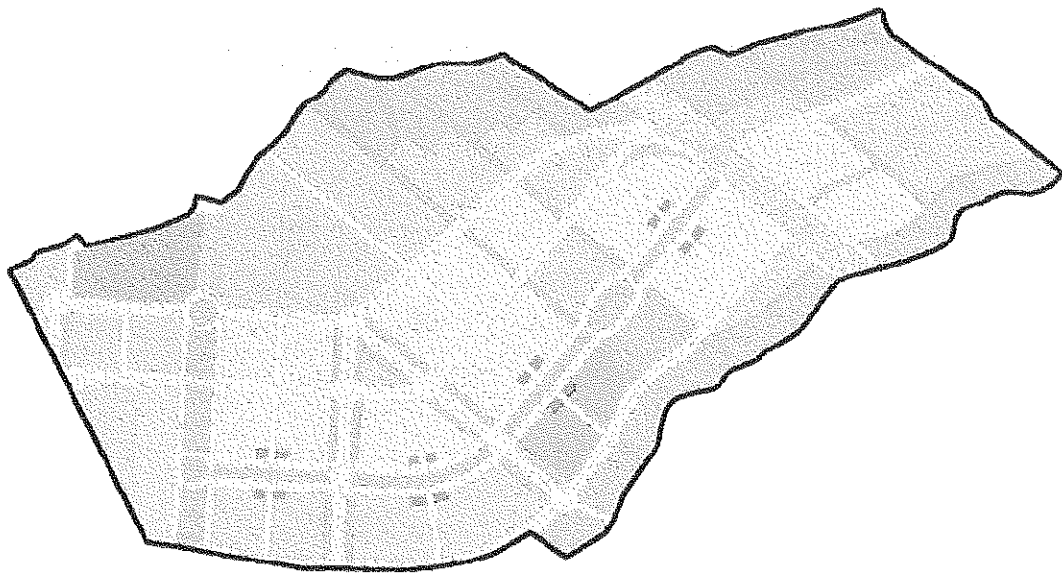

Tempranales es un Desarrollo urbanístico que el Ayuntamiento de San Sebastián de los Reyes ha puesto en marcha para la construcción de viviendas de protección pública. Situado entre el barrio de los Sectores y Valdelasfuentes de Alcobendas, se extiende a lo largo de más de un millón de metros cuadrados (1.151.612 m²), la mayor parte residenciales, con más de 40 hectáreas de zonas verdes.





C.I.F.: P-2813400-E

VIVIENDA

PROTEGIDA



-  VPI-110
 -  VPI-113
 -  VLS
- #### LIBRE
-  VLF

TERCIARIO



-  OFICINA COMERCIO DE REPARACION AUTOMOVIL
-  OFICINA COMERCIO DE REPARACION ELECTRICIDAD RESIDENTIAL PUBLICO

DOTACIONAL

EQUIPAMIENTO

-  EQUIPAMIENTO
-  ESPACIO LUDICO

INFRAESTRUCTURAS

-  VIALIDAD AUTOMOVIL
-  VIALIDAD EN BICICLO

2 JUSTIFICACIÓN

La reposición de marras es una actuación casi inevitable tras realizar una plantación masiva de elementos vegetales, ya que en los primeros años tras la plantación se suele producir la muerte de un porcentaje variable de los ejemplares.

El objetivo de la reposición de marras es recuperar la cubierta vegetal diseñada inicialmente. También es un buen momento para analizar que especies se han adaptado mejor y peor al entorno de plantación y adecuar la reposición en función de la problemática observada.

3 DESCRIPCIÓN DE LOS TRABAJOS

Para la redacción de la memoria se ha partido de un inventario de los elementos vegetales que han sufrido marra.

Las principales actividades a ejecutar son:

- Plantación de arbolado:

Las actuaciones consistirán en:

Plantación de árboles: suministradas a raíz desnuda, cepellón o contenedor en hoyo de plantación realizado en terreno franco-arenoso, con forma de cubeta tronco-cónica con unas dimensiones de base inferior/base superior/altura de 40x80x30 cm, abierto en terreno franco-arenoso, por medios manuales, **incluido extracción del tocón si lo hubiere, y recolocación**, replanteo, presentación de la planta, retirada a acopio intermedio o extendido de la tierra existente según calidad de la misma, relleno y apisonado del fondo del hoyo, en su caso, para evitar asentamientos de la planta, relleno lateral y apisonado moderado con tierra de cabeza seleccionada de la propia excavación, formación de alcorque y primer riego.

- Acondicionamiento de la red de riego por goteo de dicho arbolado.

Consistirá en la reparación de la instalación de riego por goteo en el lugar de la plantación si lo precisase.

Se llevará a cabo en las siguientes localizaciones:

MARRAS DE ARBOLADO

AVENIDA SIERRA DE ALBARRACÍN

PARQUE DE LOS MUROS

CALLE CABO DE GATA

AVENIDA COTO DOÑANA

AVENIDA TIMANFAYA

PLAZA SIERRA DE GREDOS

BULEVAR PICOS DE EUROPA

PASEO DE ORDESA

PASEO MONTE PERDIDO

PASEO ISLAS CÍES

GLORIETA LAGUNAS DE RUIDERA

GLORIETA LAGOS DE COVADONGA

MEDIANERA ARRIBES DEL DUERO

MEDIANERA AVENIDA DE LA ALBUFERA

MEDIANERA CALLE GLORIA FUERTES

MEDIANERA AVENIDA SIERRA NEVADA

MEDIANERA HAYEDO DE MONTEJO

CALLE CABO DE GATA

AVENIDA TIMANFAYA

AVENIDA DE LA ALBUFERA

AVENIDA COTO DOÑANA

CALLE GARAJONAY

AVENIDA ARRIBES DEL DUERO

GLORIETA DEL MAR MENOR

GLORIETA LAGOS DE COVADONGA

CALLE SOMIEDO

CALLE SIERRA ESPUÑA

CALLE GLORIA FUERTES

AVENIDA SIERRA NEVADA

AVENIDA HAYEDO DE MONTEJO

BULEVAR DEL MANZANARES

PASEO NAVACERRADA

1. INVENTARIO DE ARBOLADO POR VIAS						
NOMBRE DE LA VIA	TIPO DE VIA	ESPECIE		Nº DE ALCORQUES POR ESPECIES	MARRAS A FECHA OCTUBRE 2015	
TEMPRANALES						
1	Avenida Sierra de Albaracin	Bulevar	Acer Platanoides Crimson King	249	6	
			Acer pseudo-platanus erthrocarpum	298	59	
			Junglans nigra	31	4	
			Taxodium distichum	51	0	
			Koelerutera paniculata	97	20	
			Carpinus betulus	32	1	
			Prunus avium	3	0	
2	Parque de los Muros	Parque	Populus nigra italica	22	9	
			Platanus hispanica	22	1	
			Platanus hispanica	25	14	
			Tilia tomentosa	48	2	
			Platanus hispanica	57	6	
			Tilia tomentosa	40	1	
3	Calle Cabo de Gata	Lateral	Celtis australis	86	8	
			Aesculus hippocastanum	32	4	
			Sophora japonica	40	1	
			Celtis australis	261	40	
			Aesculus hippocastanum	35	6	
				48	6	
				74	0	
				81	0	
				73	10	
4	Paseo Tablas de Daimiel	Peatonal	Aesculus x carnea	4	0	
			Gleditsia triacanthos	74	0	
5	Paseo de Ordesa	Peatonal	Ulmus pumila	31	0	
			Ulmus pumila	55	9	
6	Paseo Monte Perdido	Peatonal	Morus alba fruticans	61	4	
			Gleditsia triacanthos	50	0	
7	Paseo Islas Cies	Peatonal	Gleditsia triacanthos	50	0	
				0	0	
8	Paseo Cabañeros	Peatonal	Alliantus altissima	0	0	
			Tilia tomentosa	6	3	
9	Glorieta Lagunas de Ruidera	Glorieta	Junglans nigra	12	0	
			Junglans nigra	13	2	
10	Glorieta Lagos de Covadonga	Glorieta	Junglans nigra	13	2	
				30	0	
11	Calle Cabo de Gata	Medianera	Ligustrum lucidum	245	12	
			Craetagus mono gyna	82	0	
12	Medianera Arribes del Duero	Medianera	Craetagus mono gyna	245	12	
				82	0	
13	Medianera Avda. de la Albufera	Medianera	Liquidambar styraciflua	67	0	
			Prunus cerasifera	237	30	
14	Medianera Calle Gloria F. Fuertes	Medianera	Prunus cerasifera	68	6	
15	Medianera Avda. Sierra Nevada	Medianera	Prunus cerasifera	132	8	
16	Medianera Avda. Coto de Doñana	Medianera	Ligustrum lucidum	67	0	
17	Medianera Avda. Timantaya	Medianera	Ligustrum lucidum	82	0	
18	Medianera Avda. Hayedo de Montejo	Medianera	Craetagus mono gyna	107	5	
19	Calle Cabo de Gata	Arbolado alineación	Sorbus aria	30	4	
			Sorbus aucuparia	30	5	
20	Avda. Timantaya	Arbolado alineación	Melia azedarach	63	4	
			Acer pseudo-platanus	500	40	
21	Avda. de la Albufera	Arbolado alineación	Sorbus aucuparia	30	5	
22	Avda. Coto de Doñana	Arbolado alineación	Sorbus aucuparia	30	5	
23	Avda. Coto de Doñana	Arbolado alineación	Sorbus aucuparia	30	5	
24	Calle Garajonay	Arbolado alineación	Fraxinus excelsior	6	7	
			Fraxinus excelsior	6	7	
25	Avda. Arribes del Duero	Arbolado alineación	Robinia pseudo-acacia	495	36	
			Tilia tomentosa	18	1	
26	Glorieta del Mar Menor	Arbolado alineación	Junglans nigra	26	4	
27	Glorieta Lagos de Covadonga	Arbolado alineación	Junglans nigra	30	13	
28	Calle Somiedo	Arbolado alineación	Carpinus betulus	61	4	
			Carpinus betulus	61	4	
29	Calle Sierra Espuña	Arbolado alineación	Koelerutera paniculata	21	9	
30	Calle Gloria Fuertes	Arbolado alineación	Populus nigra Pyramidalis	62	20	
31	Avda. Sierra Nevada	Arbolado alineación	Populus nigra Pyramidalis	274	20	
32	Avda. Hayedo de Montejo	Arbolado alineación	Robinia pseudo-acacia	211	19	
33	Bulevar del Manzanares	Arbolado alineación	Cercis siliquastrum	62	7	
			Eucalyptus globulus	46	3	
34	Paseo Navacerrada	Arbolado alineación	Platanus hispanica	44	0	
35	Paseo de la Morcuera	Arbolado alineación	Fraxinus excelsior	34	6	
36	Paseo Valle de la Fuente	Arbolado alineación	Alnus glutinosa	63	0	
37	Paseo Valle de la Fuente	Arbolado alineación	Catalpa bignonioides	0	1	
38						
39						
40						
	TOTAL ARBOLADO URBANIZACIÓN TEMPRANALES			0	7080	505

4 DURACIÓN DE LOS TRABAJOS

El plazo total de ejecución del contrato es de tres meses; desde el 1 de diciembre hasta el 28 de febrero.

En San Sebastián de los reyes a, 11 de octubre de 2016

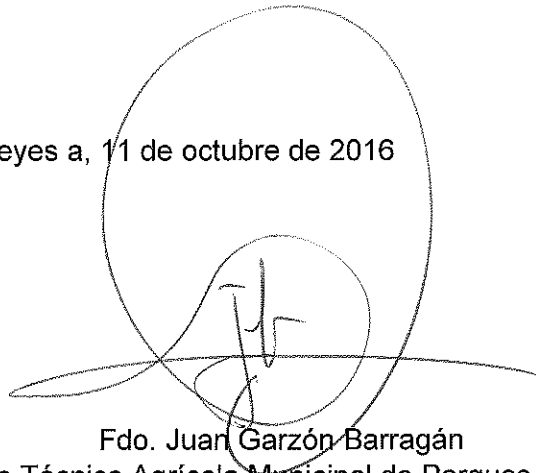

Fdo. Juan Garzón Barragán
Ingeniero Técnico Agrícola Municipal de Parques y Jardines



ANEXOS

C.I.F.: P-2813400-E



ANEXO 1 PLANIFICACIÓN

C.I.F.: P-2813400-E

REPOSICIÓN DE ARBOLADO EN LAS CALLES DE TEMPRANALES

PLANIFICACIÓN DE LA OBRA

Código	Resumen	MES 1	MES 2	MES 3
C10	PLANTACIÓN DE ARBOLADO			
C230	Acondicionamiento red de riego			

DOCUMENTO 2

PLANOS

C.I.F.: P-2813400-E

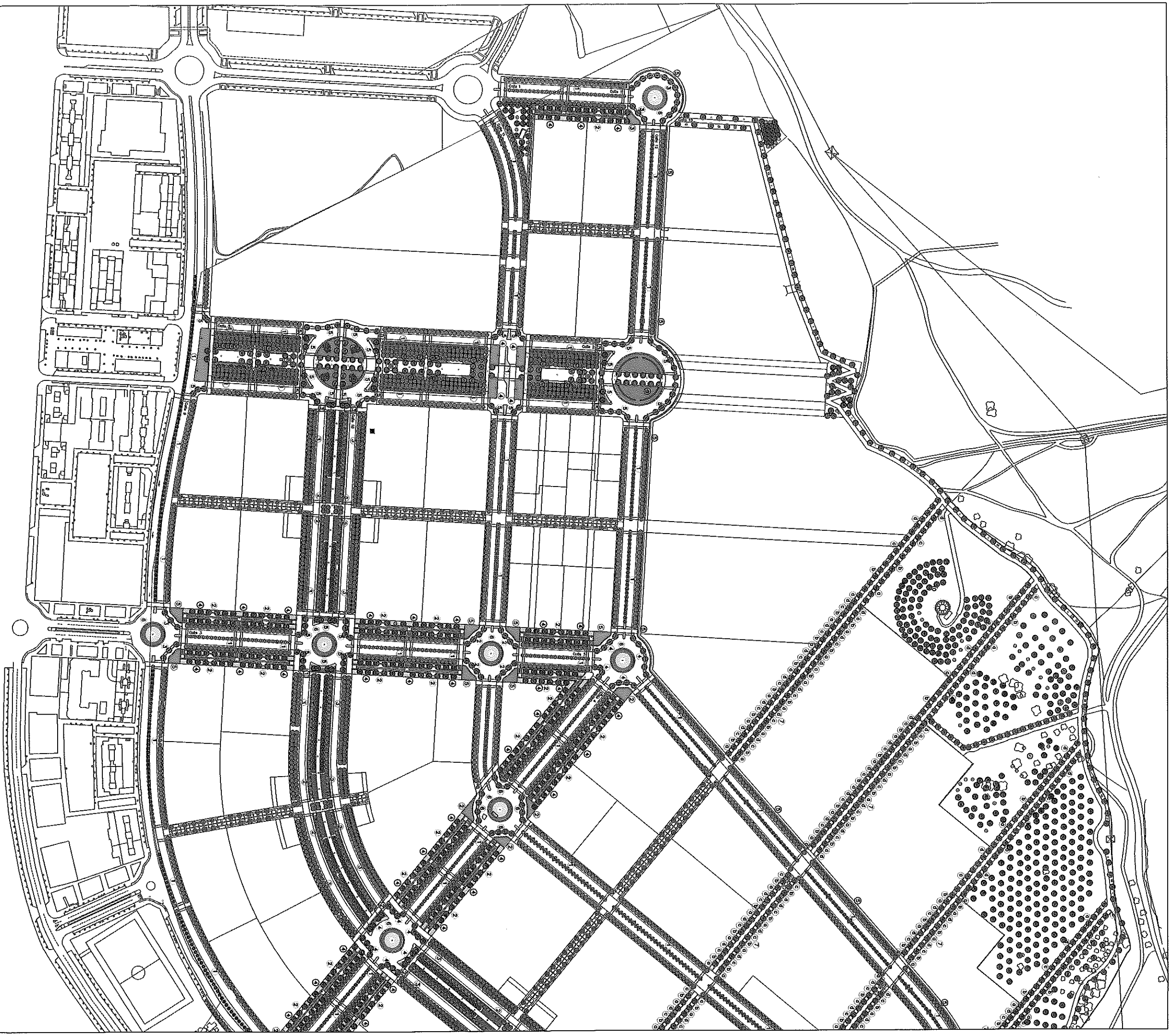

REPOSICION DE ARBOLADO EN CALLES DE TEMPRANALES

PLANO 2 DE 2



DOCUMENTO 3
PRESUPUESTO

C.I.F.: P-2813400-E

REPOSICIÓN DE ARBOLADO EN LAS CALLES DE TEMPRANALES

Ud	Resumen del presupuesto	CanPres	PrPres	ImpPres
	MARRAS DE ARBOLADO	1	35.384,82	35.384,82
	AVENIDA SIERRA DE ALBARRACÍN	1,00	4.393,52	4.393,52
ud	Acer platanoides "Crimson King" 12-14 ce Suministro de Acer platanoides "Crimson King" de 12-14 cm, en cepellón.	6,00	72,70	436,20
ud	Acer pseudoplatanus "Purpurescens" 12-14 ce Suministro de Acer pseudoplatanus "Purpurescens" de 12-14 cm, a raíz desnuda.	59,00	48,11	2.838,49
ud	Juglans nigra 12-14 cep Suministro de Juglans nigra (Nogal negro) de 12-14 cm, en cepellón.	4,00	43,90	175,60
ud	Plant.man.árb.cad.c/c fr-ar.8-16 tv0% Plantación de árboles de hoja caduca de 8-16 cm de perímetro de tronco, suministradas en contenedor o cepellón, en hoyo de plantación realizado en terreno franco-arenoso, con forma de cubeta tronco-cónica con unas dimensiones de base inferior/base superior/altura de 40x80x30 cm, abierto en terreno franco-arenoso, por medios manuales, incluido replanteo, presentación de la planta, retirada a acopio intermedio o extendido de la tierra existente según calidad de la misma, relleno y apisonado del fondo del hoyo, en su caso, para evitar asentamientos de la planta, relleno lateral y apisonado moderado con tierra de cabeza seleccionada de la propia excavación, formación de alcorque y primer riego, completamente ejecutado. No incluye el precio de la planta.	69,00	13,67	943,23
	E01	1,00	4.393,52	4.393,52
	PARQUE DE LOS MUROS	1,00	1.478,08	1.478,08
ud	Koelreuteria paniculata 12-14 cep Suministro de Koelreuteria paniculata (Jabonero de China) de 12-14 cm, en cepellón.	20,00	57,51	1.150,20
ud	Carpinus betulus 12-14 ce Suministro de Carpinus betulus (Carpe) de 12-14 cm, en cepellón.	1,00	40,81	40,81
ud	Plant.man.árb.cad.c/c fr-ar.8-16 tv0% Plantación de árboles de hoja caduca de 8-16 cm de perímetro de tronco, suministradas en contenedor o cepellón, en hoyo de plantación realizado en terreno franco-arenoso, con forma de cubeta tronco-cónica con unas dimensiones de base inferior/base superior/altura de 40x80x30 cm, abierto en terreno franco-arenoso, por medios manuales, incluido replanteo, presentación de la planta, retirada a acopio intermedio o extendido de la tierra existente según calidad de la misma, relleno y apisonado del fondo del hoyo, en su caso, para evitar asentamientos de la planta, relleno lateral y apisonado moderado con tierra de cabeza seleccionada de la propia excavación, formación de alcorque y primer riego, completamente ejecutado. No incluye el precio de la planta.	21,00	13,67	287,07
	E02	1,00	1.478,08	1.478,08
	CALLE CABO DE GATA	1,00	322,68	322,68
ud	Populus nigra "Italica" 12-14 rd Suministro de Populus nigra "Italica" (Álamo de Italia) de 12-14 cm, a raíz desnuda.	9,00	15,34	138,06

C.I.F.: P-2813400-E

ud	Platanus hispanica 12-14 cep	1,00	47,92	47,92
	Suministro de Platanus hispanica de 12-14 cm, en cepellón.			
ud	Plant.man.árb.cad.c/c fr-ar.8-16 tv0%	10,00	13,67	136,70
	Plantación de árboles de hoja caduca de 8-16 cm de perímetro de tronco, suministradas en contenedor o cepellón, en hoyo de plantación realizado en terreno franco-arenoso, con forma de cubeta tronco-cónica con unas dimensiones de base inferior/base superior/altura de 40x80x30 cm, abierto en terreno franco-arenoso, por medios manuales, incluido replanteo, presentación de la planta, retirada a acopio intermedio o extendido de la tierra existente según calidad de la misma, relleno y apisonado del fondo del hoyo, en su caso, para evitar asentamientos de la planta, relleno lateral y apisonado moderado con tierra de cabeza seleccionada de la propia excavación, formación de alcorque y primer riego, completamente ejecutado. No incluye el precio de la planta.			
E03		1,00	322,68	322,68
AVENIDA COTO DOÑANA				
ud	Platanus hispanica 12-14 cep	14,00	47,92	670,88
	Suministro de Platanus hispanica de 12-14 cm, en cepellón.			
ud	Tilia platyphyllos "Delft" 12-14 cep	2,00	60,50	121,00
	Suministro de Tilia tomentosa (Tilo plateado) de 12-14 cm, en cepellón.			
ud	Plant.man.árb.cad.c/c fr-ar.8-16 tv0%	16,00	13,67	218,72
	Plantación de árboles de hoja caduca de 8-16 cm de perímetro de tronco, suministradas en contenedor o cepellón, en hoyo de plantación realizado en terreno franco-arenoso, con forma de cubeta tronco-cónica con unas dimensiones de base inferior/base superior/altura de 40x80x30 cm, abierto en terreno franco-arenoso, por medios manuales, incluido replanteo, presentación de la planta, retirada a acopio intermedio o extendido de la tierra existente según calidad de la misma, relleno y apisonado del fondo del hoyo, en su caso, para evitar asentamientos de la planta, relleno lateral y apisonado moderado con tierra de cabeza seleccionada de la propia excavación, formación de alcorque y primer riego, completamente ejecutado. No incluye el precio de la planta.			
E04		1,00	1.010,60	1.010,60
AVENIDA TIMANFAYA				
ud	Platanus hispanica 12-14 cep	6,00	47,92	287,52
	Suministro de Platanus hispanica de 12-14 cm, en cepellón.			
ud	Tilia platyphyllos "Delft" 12-14 cep	1,00	60,50	60,50
	Suministro de Tilia tomentosa (Tilo plateado) de 12-14 cm, en cepellón.			
ud	Plant.man.árb.cad.c/c fr-ar.8-16 tv0%	7,00	13,67	95,69
	Plantación de árboles de hoja caduca de 8-16 cm de perímetro de tronco, suministradas en contenedor o cepellón, en hoyo de plantación realizado en terreno franco-arenoso, con forma de cubeta tronco-cónica con unas dimensiones de base inferior/base superior/altura de 40x80x30 cm, abierto en terreno franco-arenoso, por medios manuales, incluido replanteo, presentación de la planta, retirada a acopio intermedio o extendido de la tierra existente según calidad de la misma, relleno y apisonado del fondo del hoyo, en su caso, para evitar asentamientos de la planta, relleno lateral y apisonado moderado con tierra de cabeza seleccionada de la propia excavación, formación de alcorque y primer riego, completamente ejecutado. No incluye el precio de la planta.			
E05		1,00	443,71	443,71



PLAZA SIERRA DE GREDOS		1,00	963,95	963,95
ud	Sophora japonica 12-14 cep Suministro de Sophora japonica (Acacia del Japón) de 12-14 cm, en cepellón.	1,00	46,48	46,48
ud	Celtis australis 12-14 cep Suministro de Celtis australis (Almez) de 12-14 cm, en cepellón.	8,00	53,75	430,00
ud	Aesculus hippocastanum 12-14 cep Suministro de Aesculus hippocastanum (Castaño de Indias) de 12-14 cm, en cepellón.	4,00	77,44	309,76
ud	Plant.man.árb.cad.c/c fr-ar.8-16 tv0% Plantación de árboles de hoja caduca de 8-16 cm de perímetro de tronco, suministradas en contenedor o cepellón, en hoyo de plantación realizado en terreno franco-arenoso, con forma de cubeta tronco-cónica con unas dimensiones de base inferior/base superior/altura de 40x80x30 cm, abierto en terreno franco-arenoso, por medios manuales, incluido replanteo, presentación de la planta, retirada a acopio intermedio o extendido de la tierra existente según calidad de la misma, relleno y apisonado del fondo del hoyo, en su caso, para evitar asentamientos de la planta, relleno lateral y apisonado moderado con tierra de cabeza seleccionada de la propia excavación, formación de alcorque y primer riego, completamente ejecutado. No incluye el precio de la planta.	13,00	13,67	177,71
E06		1,00	963,95	963,95
BULEVAR PICOS DE EUROPA		1,00	3.604,36	3.604,36
ud	Celtis australis 12-14 cep Suministro de Celtis australis (Almez) de 12-14 cm, en cepellón.	40,00	53,75	2.150,00
ud	Sophora japonica 12-14 cep Suministro de Sophora japonica (Acacia del Japón) de 12-14 cm, en cepellón.	6,00	46,48	278,88
ud	Aesculus hippocastanum 12-14 cep Suministro de Aesculus hippocastanum (Castaño de indias) de 12-14 cm, en cepellón.	6,00	77,44	464,64
ud	Plant.man.árb.cad.c/c fr-ar.8-16 tv0% Plantación de árboles de hoja caduca de 8-16 cm de perímetro de tronco, suministradas en contenedor o cepellón, en hoyo de plantación realizado en terreno franco-arenoso, con forma de cubeta tronco-cónica con unas dimensiones de base inferior/base superior/altura de 40x80x30 cm, abierto en terreno franco-arenoso, por medios manuales, incluido replanteo, presentación de la planta, retirada a acopio intermedio o extendido de la tierra existente según calidad de la misma, relleno y apisonado del fondo del hoyo, en su caso, para evitar asentamientos de la planta, relleno lateral y apisonado moderado con tierra de cabeza seleccionada de la propia excavación, formación de alcorque y primer riego, completamente ejecutado. No incluye el precio de la planta.	52,00	13,67	710,84
E07		1,00	3.604,36	3.604,36
PASEO DE ORDESA		1,00	672,50	672,50
ud	Ulmus pumila 12-14 cep Suministro de Ulmus pumila (Olmo de Siberia) de 12-14 cm, en cepellón.	10,00	53,58	535,80
ud	Plant.man.árb.cad.c/c fr-ar.8-16 tv0%	10,00	13,67	136,70

C.I.F.: P-2813400-E

Plantación de árboles de hoja caduca de 8-16 cm de perímetro de tronco, suministradas en contenedor o cepellón, en hoyo de plantación realizado en terreno franco-arenoso, con forma de cubeta tronco-cónica con unas dimensiones de base inferior/base superior/altura de 40x80x30 cm, abierto en terreno franco-arenoso, por medios manuales, incluido replanteo, presentación de la planta, retirada a acopio intermedio o extendido de la tierra existente según calidad de la misma, relleno y apisonado del fondo del hoyo, en su caso, para evitar asentamientos de la planta, relleno lateral y apisonado moderado con tierra de cabeza seleccionada de la propia excavación, formación de alcorque y primer riego, completamente ejecutado. No incluye el precio de la planta.

E08		1,00	672,50	672,50
PASEO MONTE PERDIDO				
ud	Ulmus pumila 12-14 cep	9,00	53,58	482,22
	Suministro de Ulmus pumila (Olmo de Siberia) de 12-14 cm, en cepellón.			
ud	Plant.man.árb.cad.c/c fr-ar.8-16 tv0%	9,00	13,67	123,03
	Plantación de árboles de hoja caduca de 8-16 cm de perímetro de tronco, suministradas en contenedor o cepellón, en hoyo de plantación realizado en terreno franco-arenoso, con forma de cubeta tronco-cónica con unas dimensiones de base inferior/base superior/altura de 40x80x30 cm, abierto en terreno franco-arenoso, por medios manuales, incluido replanteo, presentación de la planta, retirada a acopio intermedio o extendido de la tierra existente según calidad de la misma, relleno y apisonado del fondo del hoyo, en su caso, para evitar asentamientos de la planta, relleno lateral y apisonado moderado con tierra de cabeza seleccionada de la propia excavación, formación de alcorque y primer riego, completamente ejecutado. No incluye el precio de la planta.			
E09		1,00	605,25	605,25
PASEO ISLAS CIÉS				
ud	Morus alba "Fruitless" 12-14 cep	4,00	56,54	226,16
	Suministro de Morus alba "Fruitless" de 12-14 cm, en cepellón.			
ud	Plant.man.árb.cad.c/c fr-ar.8-16 tv0%	3,00	13,67	41,01
	Plantación de árboles de hoja caduca de 8-16 cm de perímetro de tronco, suministradas en contenedor o cepellón, en hoyo de plantación realizado en terreno franco-arenoso, con forma de cubeta tronco-cónica con unas dimensiones de base inferior/base superior/altura de 40x80x30 cm, abierto en terreno franco-arenoso, por medios manuales, incluido replanteo, presentación de la planta, retirada a acopio intermedio o extendido de la tierra existente según calidad de la misma, relleno y apisonado del fondo del hoyo, en su caso, para evitar asentamientos de la planta, relleno lateral y apisonado moderado con tierra de cabeza seleccionada de la propia excavación, formación de alcorque y primer riego, completamente ejecutado. No incluye el precio de la planta.			
E10		1,00	267,17	267,17
GLORIETA LAGUNAS DE RUIDERA				
ud	Tilia platyphyllos "Delft" 12-14 cep	3,00	60,50	181,50
	Suministro de Tilia tomentosa (Tilo plateado) de 12-14 cm, en cepellón.			
ud	Plant.man.árb.cad.c/c fr-ar.8-16 tv0%	3,00	13,67	41,01

Plantación de árboles de hoja caduca de 8-16 cm de perímetro de tronco, suministradas en contenedor o cepellón, en hoyo de plantación realizado en terreno franco-arenoso, con forma de cubeta tronco-cónica con unas dimensiones de base inferior/base superior/altura de 40x80x30 cm, abierto en terreno franco-arenoso, por medios manuales, incluido replanteo, presentación de la planta, retirada a acopio intermedio o extendido de la tierra existente según calidad de la misma, relleno y apisonado del fondo del hoyo, en su caso, para evitar asentamientos de la planta, relleno lateral y apisonado moderado con tierra de cabeza seleccionada de la propia excavación, formación de alcorque y primer riego, completamente ejecutado. No incluye el precio de la planta.

E11		1,00	222,51	222,51
GLORIETA LAGOS DE COVADONGA				
ud	Juglans nigra 12-14 cep	2,00	43,90	87,80
	Suministro de Juglans nigra (Nogal negro) de 12-14 cm, en cepellón.			
ud	Plant.man.árb.cad.c/c fr-ar.8-16 tv0%	2,00	13,67	27,34
	Plantación de árboles de hoja caduca de 8-16 cm de perímetro de tronco, suministradas en contenedor o cepellón, en hoyo de plantación realizado en terreno franco-arenoso, con forma de cubeta tronco-cónica con unas dimensiones de base inferior/base superior/altura de 40x80x30 cm, abierto en terreno franco-arenoso, por medios manuales, incluido replanteo, presentación de la planta, retirada a acopio intermedio o extendido de la tierra existente según calidad de la misma, relleno y apisonado del fondo del hoyo, en su caso, para evitar asentamientos de la planta, relleno lateral y apisonado moderado con tierra de cabeza seleccionada de la propia excavación, formación de alcorque y primer riego, completamente ejecutado. No incluye el precio de la planta.			
E12		1,00	115,14	115,14
MEDIANERA ARRIBES DEL DUERO				
ud	Crataegus monogyna 12-14 cep	12,00	60,35	724,20
	Suministro de Crataegus monogyna (Espino albar) de 12-14 cm, en cepellón.			
ud	Plant.man.árb.cad.c/c fr-ar.8-16 tv0%	12,00	13,67	164,04
	Plantación de árboles de hoja caduca de 8-16 cm de perímetro de tronco, suministradas en contenedor o cepellón, en hoyo de plantación realizado en terreno franco-arenoso, con forma de cubeta tronco-cónica con unas dimensiones de base inferior/base superior/altura de 40x80x30 cm, abierto en terreno franco-arenoso, por medios manuales, incluido replanteo, presentación de la planta, retirada a acopio intermedio o extendido de la tierra existente según calidad de la misma, relleno y apisonado del fondo del hoyo, en su caso, para evitar asentamientos de la planta, relleno lateral y apisonado moderado con tierra de cabeza seleccionada de la propia excavación, formación de alcorque y primer riego, completamente ejecutado. No incluye el precio de la planta.			
E13		1,00	888,24	888,24
MEDIANERA AVENIDA DE LA ALBUFERA				
ud	Liquidambar styraciflua 12-14 cep	30,00	74,90	2.247,00
	Suministro de Liquidambar styraciflua de 12-14 cm, en cepellón.			
ud	Plant.man.árb.cad.c/c fr-ar.8-16 tv0%	30,00	13,67	410,10

Plantación de árboles de hoja caduca de 8-16 cm de perímetro de tronco, suministradas en contenedor o cepellón, en hoyo de plantación realizado en terreno franco-arenoso, con forma de cubeta tronco-cónica con unas dimensiones de base inferior/base superior/altura de 40x80x30 cm, abierto en terreno franco-arenoso, por medios manuales, incluido replanteo, presentación de la planta, retirada a acopio intermedio o extendido de la tierra existente según calidad de la misma, relleno y apisonado del fondo del hoyo, en su caso, para evitar asentamientos de la planta, relleno lateral y apisonado moderado con tierra de cabeza seleccionada de la propia excavación, formación de alcorque y primer riego, completamente ejecutado. No incluye el precio de la planta.

E14		1,00	2.657,10	2.657,10
MEDIANERA CALLE GLORIA FUERTES				
ud	Prunus cerasif."Pissardii" 12-14 cep	6,00	60,10	360,60
	Suministro de Prunus cerasifera "Pissardii" de 12-14 cm, en cepellón.			
ud	Plant.man.árb.cad.c/c fr-ar.8-16 tv0%	6,00	13,67	82,02
	Plantación de árboles de hoja caduca de 8-16 cm de perímetro de tronco, suministradas en contenedor o cepellón, en hoyo de plantación realizado en terreno franco-arenoso, con forma de cubeta tronco-cónica con unas dimensiones de base inferior/base superior/altura de 40x80x30 cm, abierto en terreno franco-arenoso, por medios manuales, incluido replanteo, presentación de la planta, retirada a acopio intermedio o extendido de la tierra existente según calidad de la misma, relleno y apisonado del fondo del hoyo, en su caso, para evitar asentamientos de la planta, relleno lateral y apisonado moderado con tierra de cabeza seleccionada de la propia excavación, formación de alcorque y primer riego, completamente ejecutado. No incluye el precio de la planta.			
E15		1,00	442,62	442,62
MEDIANERA AVENIDA SIERRA NEVADA				
ud	Prunus cerasif."Pissardii" 12-14 cep	8,00	60,10	480,80
	Suministro de Prunus cerasifera "Pissardii" de 12-14 cm, en cepellón.			
ud	Plant.man.árb.cad.c/c fr-ar.8-16 tv0%	8,00	13,67	109,36
	Plantación de árboles de hoja caduca de 8-16 cm de perímetro de tronco, suministradas en contenedor o cepellón, en hoyo de plantación realizado en terreno franco-arenoso, con forma de cubeta tronco-cónica con unas dimensiones de base inferior/base superior/altura de 40x80x30 cm, abierto en terreno franco-arenoso, por medios manuales, incluido replanteo, presentación de la planta, retirada a acopio intermedio o extendido de la tierra existente según calidad de la misma, relleno y apisonado del fondo del hoyo, en su caso, para evitar asentamientos de la planta, relleno lateral y apisonado moderado con tierra de cabeza seleccionada de la propia excavación, formación de alcorque y primer riego, completamente ejecutado. No incluye el precio de la planta.			
E16		1,00	590,16	590,16
MEDIANERA HAYEDO DE MONTEJO				
ud	Crataegus monogyna 12-14 cep	5,00	60,35	301,75
	Suministro de Crataegus monogyna (Espino albar) de 12-14 cm, en cepellón.			
ud	Plant.man.árb.cad.c/c fr-ar.8-16 tv0%	5,00	13,67	68,35

Plantación de árboles de hoja caduca de 8-16 cm de perímetro de tronco, suministradas en contenedor o cepellón, en hoyo de plantación realizado en terreno franco-arenoso, con forma de cubeta tronco-cónica con unas dimensiones de base inferior/base superior/altura de 40x80x30 cm, abierto en terreno franco-arenoso, por medios manuales, incluido replanteo, presentación de la planta, retirada a acopio intermedio o extendido de la tierra existente según calidad de la misma, relleno y apisonado del fondo del hoyo, en su caso, para evitar asentamientos de la planta, relleno lateral y apisonado moderado con tierra de cabeza seleccionada de la propia excavación, formación de alcorque y primer riego, completamente ejecutado. No incluye el precio de la planta.

E17		1,00	370,10	370,10
CALLE CABO DE GATA				
ud	Sorbus aria 12-14 cep	4,00	60,40	241,60
	Suministro de Sorbus aria (Mostajo) de 12-14 cm, en cepellón.			
ud	Sorbus aucuparia 12-14 cep	5,00	60,40	302,00
	Suministro de Sorbus aucuparia (Serbal de Cazadores) de 12-14 cm, en cepellón.			
ud	Plant.man.árb.cad.c/c fr-ar.8-16 tv0%	9,00	13,67	123,03
	Plantación de árboles de hoja caduca de 8-16 cm de perímetro de tronco, suministradas en contenedor o cepellón, en hoyo de plantación realizado en terreno franco-arenoso, con forma de cubeta tronco-cónica con unas dimensiones de base inferior/base superior/altura de 40x80x30 cm, abierto en terreno franco-arenoso, por medios manuales, incluido replanteo, presentación de la planta, retirada a acopio intermedio o extendido de la tierra existente según calidad de la misma, relleno y apisonado del fondo del hoyo, en su caso, para evitar asentamientos de la planta, relleno lateral y apisonado moderado con tierra de cabeza seleccionada de la propia excavación, formación de alcorque y primer riego, completamente ejecutado. No incluye el precio de la planta.			
E18		1,00	666,63	666,63
AVENIDA TIMANFAYA				
ud	Melia azedarach 12-14 cep	4,00	52,70	210,80
	Suministro de Melia azedarach (Cinamomo) de 12-14 cm, en cepellón.			
ud	Plant.man.árb.cad.c/c fr-ar.8-16 tv0%	4,00	13,67	54,68
	Plantación de árboles de hoja caduca de 8-16 cm de perímetro de tronco, suministradas en contenedor o cepellón, en hoyo de plantación realizado en terreno franco-arenoso, con forma de cubeta tronco-cónica con unas dimensiones de base inferior/base superior/altura de 40x80x30 cm, abierto en terreno franco-arenoso, por medios manuales, incluido replanteo, presentación de la planta, retirada a acopio intermedio o extendido de la tierra existente según calidad de la misma, relleno y apisonado del fondo del hoyo, en su caso, para evitar asentamientos de la planta, relleno lateral y apisonado moderado con tierra de cabeza seleccionada de la propia excavación, formación de alcorque y primer riego, completamente ejecutado. No incluye el precio de la planta.			
E19		1,00	265,48	265,48
AVENIDA DE LA ALBUFERA				
ud	Acer pseudoplatanus 12-14 rd	40,00	54,21	2.168,40
	Suministro de Acer pseudoplatanus de 12-14 cm, a raíz desnuda.			
ud	PTED38aca	40,00	4,47	178,80

C.I.F.: P-2813400-E

Plantación de árboles de hoja caduca de 8-16 cm de perímetro de tronco, suministradas a raíz desnuda, en hoyo de plantación realizado en terreno franco-arenoso, con forma de cubeta tronco-cónica con unas dimensiones de base inferior/base superior/altura de 40x80x30 cm, abierto en terreno franco-arenoso, por medios manuales, incluido replanteo, presentación de la planta, retirada a acopio intermedio o extendido de la tierra existente según calidad de la misma, relleno y apisonado del fondo del hoyo, en su caso, para evitar asentamientos de la planta, relleno lateral y apisonado moderado con tierra de cabeza seleccionada de la propia excavación, formación de alcorque y primer riego, completamente ejecutado. No incluye el precio de la planta.

E20		1,00	2.347,20	2.347,20
AVENIDA COTO DOÑANA				
ud	Sorbus aucuparia 12-14 cep	50,00	60,40	3.020,00
	Suministro de Sorbus aucuparia (Serbal de Cazadores) de 12-14 cm, en cepellón.			
ud	Plant.man.árb.cad.c/c fr-ar.8-16 tv0%	50,00	13,67	683,50
	Plantación de árboles de hoja caduca de 8-16 cm de perímetro de tronco, suministradas en contenedor o cepellón, en hoyo de plantación realizado en terreno franco-arenoso, con forma de cubeta tronco-cónica con unas dimensiones de base inferior/base superior/altura de 40x80x30 cm, abierto en terreno franco-arenoso, por medios manuales, incluido replanteo, presentación de la planta, retirada a acopio intermedio o extendido de la tierra existente según calidad de la misma, relleno y apisonado del fondo del hoyo, en su caso, para evitar asentamientos de la planta, relleno lateral y apisonado moderado con tierra de cabeza seleccionada de la propia excavación, formación de alcorque y primer riego, completamente ejecutado. No incluye el precio de la planta.			
E21		1,00	3.703,50	3.703,50
CALLE GARAJONAY				
ud	Alnus glutinosa 12-14 cep	7,00	57,95	405,65
	Suministro de Alnus glutinosa (Aliso) de 12-14 cm, en cepellón.			
ud	Plant.man.árb.cad.c/c fr-ar.8-16 tv0%	7,00	13,67	95,69
	Plantación de árboles de hoja caduca de 8-16 cm de perímetro de tronco, suministradas en contenedor o cepellón, en hoyo de plantación realizado en terreno franco-arenoso, con forma de cubeta tronco-cónica con unas dimensiones de base inferior/base superior/altura de 40x80x30 cm, abierto en terreno franco-arenoso, por medios manuales, incluido replanteo, presentación de la planta, retirada a acopio intermedio o extendido de la tierra existente según calidad de la misma, relleno y apisonado del fondo del hoyo, en su caso, para evitar asentamientos de la planta, relleno lateral y apisonado moderado con tierra de cabeza seleccionada de la propia excavación, formación de alcorque y primer riego, completamente ejecutado. No incluye el precio de la planta.			
E22		1,00	501,34	501,34
AVENIDA ARRIBES DEL DUERO				
ud	Robinia pseudoacacia 12-14 cep	36,00	48,79	1.756,44
	Suministro de Robinia pseudoacacia (Acacia) de 12-14 cm, en cepellón.			
ud	Tilia platyphyllos "Delft" 12-14 cep	1,00	60,50	60,50
	Suministro de Tilia tomentosa (Tilo plateado) de 12-14 cm, en cepellón.			
ud	Plant.man.árb.cad.c/c fr-ar.8-16 tv0%	37,00	13,67	505,79

Plantación de árboles de hoja caduca de 8-16 cm de perímetro de tronco, suministradas en contenedor o cepellón, en hoyo de plantación realizado en terreno franco-arenoso, con forma de cubeta tronco-cónica con unas dimensiones de base inferior/base superior/altura de 40x80x30 cm, abierto en terreno franco-arenoso, por medios manuales, incluido replanteo, presentación de la planta, retirada a acopio intermedio o extendido de la tierra existente según calidad de la misma, relleno y apisonado del fondo del hoyo, en su caso, para evitar asentamientos de la planta, relleno lateral y apisonado moderado con tierra de cabeza seleccionada de la propia excavación, formación de alcorque y primer riego, completamente ejecutado. No incluye el precio de la planta.

E23		1,00	2.322,73	2.322,73
GLORIETA DEL MAR MENOR				
ud	Juglans nigra 12-14 cep	4,00	43,90	175,60
	Suministro de Juglans nigra (Nogal negro) de 12-14 cm, en cepellón.			
ud	Plant.man.árb.cad.c/c fr-ar.8-16 tv0%	4,00	13,67	54,68
	Plantación de árboles de hoja caduca de 8-16 cm de perímetro de tronco, suministradas en contenedor o cepellón, en hoyo de plantación realizado en terreno franco-arenoso, con forma de cubeta tronco-cónica con unas dimensiones de base inferior/base superior/altura de 40x80x30 cm, abierto en terreno franco-arenoso, por medios manuales, incluido replanteo, presentación de la planta, retirada a acopio intermedio o extendido de la tierra existente según calidad de la misma, relleno y apisonado del fondo del hoyo, en su caso, para evitar asentamientos de la planta, relleno lateral y apisonado moderado con tierra de cabeza seleccionada de la propia excavación, formación de alcorque y primer riego, completamente ejecutado. No incluye el precio de la planta.			
E24		1,00	230,28	230,28
GLORIETA LAGOS DE COVADONGA				
ud	Juglans nigra 12-14 cep	13,00	43,90	570,70
	Suministro de Juglans nigra (Nogal negro) de 12-14 cm, en cepellón.			
ud	Plant.man.árb.cad.c/c fr-ar.8-16 tv0%	13,00	13,67	177,71
	Plantación de árboles de hoja caduca de 8-16 cm de perímetro de tronco, suministradas en contenedor o cepellón, en hoyo de plantación realizado en terreno franco-arenoso, con forma de cubeta tronco-cónica con unas dimensiones de base inferior/base superior/altura de 40x80x30 cm, abierto en terreno franco-arenoso, por medios manuales, incluido replanteo, presentación de la planta, retirada a acopio intermedio o extendido de la tierra existente según calidad de la misma, relleno y apisonado del fondo del hoyo, en su caso, para evitar asentamientos de la planta, relleno lateral y apisonado moderado con tierra de cabeza seleccionada de la propia excavación, formación de alcorque y primer riego, completamente ejecutado. No incluye el precio de la planta.			
E25		1,00	748,41	748,41
CALLE SOMIEDO				
ud	Carpinus betulus 12-14 ce	4,00	40,81	163,24
	Suministro de Carpinus betulus (Carpe) de 12-14 cm, en cepellón.			
ud	Plant.man.árb.cad.c/c fr-ar.8-16 tv0%	4,00	13,67	54,68

Plantación de árboles de hoja caduca de 8-16 cm de perímetro de tronco, suministradas en contenedor o cepellón, en hoyo de plantación realizado en terreno franco-arenoso, con forma de cubeta tronco-cónica con unas dimensiones de base inferior/base superior/altura de 40x80x30 cm, abierto en terreno franco-arenoso, por medios manuales, incluido replanteo, presentación de la planta, retirada a acopio intermedio o extendido de la tierra existente según calidad de la misma, relleno y apisonado del fondo del hoyo, en su caso, para evitar asentamientos de la planta, relleno lateral y apisonado moderado con tierra de cabeza seleccionada de la propia excavación, formación de alcorque y primer riego, completamente ejecutado. No incluye el precio de la planta.

E26		1,00	217,92	217,92
CALLE SIERRA ESPUÑA				
ud	Koelreuteria paniculata 12-14 cep	9,00	57,51	517,59
	Suministro de Koelreuteria paniculata (Jabonero de China) de 12-14 cm, en cepellón.			
ud	Plant.man.árb.cad.c/c fr-ar.8-16 tv0%	9,00	13,67	123,03
	Plantación de árboles de hoja caduca de 8-16 cm de perímetro de tronco, suministradas en contenedor o cepellón, en hoyo de plantación realizado en terreno franco-arenoso, con forma de cubeta tronco-cónica con unas dimensiones de base inferior/base superior/altura de 40x80x30 cm, abierto en terreno franco-arenoso, por medios manuales, incluido replanteo, presentación de la planta, retirada a acopio intermedio o extendido de la tierra existente según calidad de la misma, relleno y apisonado del fondo del hoyo, en su caso, para evitar asentamientos de la planta, relleno lateral y apisonado moderado con tierra de cabeza seleccionada de la propia excavación, formación de alcorque y primer riego, completamente ejecutado. No incluye el precio de la planta.			
E27		1,00	640,62	640,62
CALLE GLORIA FUERTES				
	Pyrus communis "Beech Hill" 12-14 cep	20,00	73,35	1.467,00
	Suministro de Pyrus communis "Beech Hill" de 14-16 cm, en cepellón.			
ud	Plant.man.árb.cad.c/c fr-ar.8-16 tv0%	20,00	13,67	273,40
	Plantación de árboles de hoja caduca de 8-16 cm de perímetro de tronco, suministradas en contenedor o cepellón, en hoyo de plantación realizado en terreno franco-arenoso, con forma de cubeta tronco-cónica con unas dimensiones de base inferior/base superior/altura de 40x80x30 cm, abierto en terreno franco-arenoso, por medios manuales, incluido replanteo, presentación de la planta, retirada a acopio intermedio o extendido de la tierra existente según calidad de la misma, relleno y apisonado del fondo del hoyo, en su caso, para evitar asentamientos de la planta, relleno lateral y apisonado moderado con tierra de cabeza seleccionada de la propia excavación, formación de alcorque y primer riego, completamente ejecutado. No incluye el precio de la planta.			
E28		1,00	1.740,40	1.740,40
AVENIDA SIERRA NEVADA				
	Pyrus communis "Beech Hill" 12-14 cep	8,00	73,35	586,80
	Suministro de Pyrus communis "Beech Hill" de 14-16 cm, en cepellón.			
ud	Plant.man.árb.cad.c/c fr-ar.8-16 tv0%	8,00	13,67	109,36

Plantación de árboles de hoja caduca de 8-16 cm de perímetro de tronco, suministradas en contenedor o cepellón, en hoyo de plantación realizado en terreno franco-arenoso, con forma de cubeta tronco-cónica con unas dimensiones de base inferior/base superior/altura de 40x80x30 cm, abierto en terreno franco-arenoso, por medios manuales, incluido replanteo, presentación de la planta, retirada a acopio intermedio o extendido de la tierra existente según calidad de la misma, relleno y apisonado del fondo del hoyo, en su caso, para evitar asentamientos de la planta, relleno lateral y apisonado moderado con tierra de cabeza seleccionada de la propia excavación, formación de alcorque y primer riego, completamente ejecutado. No incluye el precio de la planta.

E29		1,00	696,16	696,16
AVENIDA HAYEDO DE MONTEJO				
ud	Robinia pseudoacacia 12-14 cep	19,00	48,79	927,01
	Suministro de Robinia pseudoacacia (Acacia) de 12-14 cm, en cepellón.			
ud	Plant.man.árb.cad.c/c fr-ar.8-16 tv0%	19,00	13,67	259,73
	Plantación de árboles de hoja caduca de 8-16 cm de perímetro de tronco, suministradas en contenedor o cepellón, en hoyo de plantación realizado en terreno franco-arenoso, con forma de cubeta tronco-cónica con unas dimensiones de base inferior/base superior/altura de 40x80x30 cm, abierto en terreno franco-arenoso, por medios manuales, incluido replanteo, presentación de la planta, retirada a acopio intermedio o extendido de la tierra existente según calidad de la misma, relleno y apisonado del fondo del hoyo, en su caso, para evitar asentamientos de la planta, relleno lateral y apisonado moderado con tierra de cabeza seleccionada de la propia excavación, formación de alcorque y primer riego, completamente ejecutado. No incluye el precio de la planta.			
E30		1,00	1.186,74	1.186,74
BULEVAR DEL MANZANARES				
ud	Cercis siliquastrum 12-14 ct	7,00	53,00	371,00
	Suministro de Cercis siliquastrum (Arbol del amor) de 12-14 cm, en contenedor.			
ud	Plant.man.árb.cad.c/c fr-ar.8-16 tv0%	10,00	13,67	136,70
	Plantación de árboles de hoja caduca de 8-16 cm de perímetro de tronco, suministradas en contenedor o cepellón, en hoyo de plantación realizado en terreno franco-arenoso, con forma de cubeta tronco-cónica con unas dimensiones de base inferior/base superior/altura de 40x80x30 cm, abierto en terreno franco-arenoso, por medios manuales, incluido replanteo, presentación de la planta, retirada a acopio intermedio o extendido de la tierra existente según calidad de la misma, relleno y apisonado del fondo del hoyo, en su caso, para evitar asentamientos de la planta, relleno lateral y apisonado moderado con tierra de cabeza seleccionada de la propia excavación, formación de alcorque y primer riego, completamente ejecutado. No incluye el precio de la planta.			
ud	Eucalyptus globulus 12-14 ct	3,00	64,30	192,90
	Suministro de Eucalyptus globulus de 12-14 cm de altura, en contenedor.			
E31		1,00	700,60	700,60
PASEO NAVACERRADA				
ud	Fraxinus excelsior 12-14cep	6,00	47,85	287,10
	Suministro de Fraxinus excelsior (Fresno común) de 12-14 cm, en cepellón.			
ud	Plant.man.árb.cad.c/c fr-ar.8-16 tv0%	6,00	13,67	82,02

Plantación de árboles de hoja caduca de 8-16 cm de perímetro de tronco, suministradas en contenedor o cepellón, en hoyo de plantación realizado en terreno franco-arenoso, con forma de cubeta tronco-cónica con unas dimensiones de base inferior/base superior/altura de 40x80x30 cm, abierto en terreno franco-arenoso, por medios manuales, incluido replanteo, presentación de la planta, retirada a acopio intermedio o extendido de la tierra existente según calidad de la misma, relleno y apisonado del fondo del hoyo, en su caso, para evitar asentamientos de la planta, relleno lateral y apisonado moderado con tierra de cabeza seleccionada de la propia excavación, formación de alcorque y primer riego, completamente ejecutado. No incluye el precio de la planta.

E32		1,00	369,12	369,12
CAP 01				
RIEGO		1	2.088,00	2.088,00
m	Tub.got.autocomp.XF 33cm 2,3l/h roll.100m	1.200,00	1,74	2.088,00
	Tubería de polietileno con goteros integrados XF o equivalente, autocompensantes, termosoldados en el interior de la pared a una equidistancia de 33 cm, para un caudal de 2,3 l/h, suministrada en rollos de 100 m, medida la longitud colocada en obra.			
CAP 02				
RETIRADA A VERTEDERO				
m3	Carga/trans.verted.30-40km c/canon r.veg	60,00	22,30	1.338,00
	Carga de residuos vegetales con pala cargadora sobre camión basculante y transporte a vertedero situado a una distancia 30-40 km, considerando ida y vuelta, i/p.p. de medios auxiliares, canon de vertido de residuos vegetales, medido el volumen cargado en obra.			
CAP 03				
TOTAL EJECUCIÓN MATERIAL				
		1	38.810,82	38.810,82
	IVA	21%		8.150,27
	TOTAL			46.961,09

En San Sebastián de los reyes a, 11 de octubre de 2016

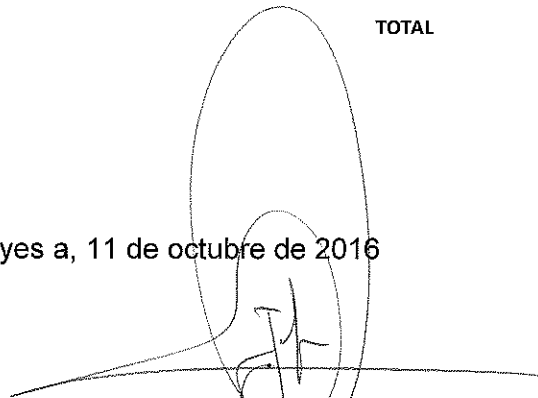

Fdo. Juan Garzón Barragán
Ingeniero Técnico Agrícola Municipal de Parques y Jardines